



THE GUIDELINE FOR LED TAPE LIGHT

ETL MODEL NO. LT-FPC-2835-2.77CM-6M-120V-W+F

NHL MODEL NO. 81726LO 120V, 60Hz, 0.08A

Made in Vietnam

IMPORTANT SAFETY INSTRUCTIONS:

(a) READ AND FOLLOW ALL SAFETY INSTRUCTIONS

- (b) Do not cover this product as the covering may cause the flexible light to overheat and melt or ignite.
- (c) Do not operate with the flexible light tightly coiled.
- (d) Do not puncture, cut, shorten, or splice the flexible lighting.
- (e) Do not route the cord or flexible lighting through walls, doors, windows or any like part of the building structure.
- (f) Do not use if there is any damage to the light or cord insulation. Inspect periodically.
- (g) Do not submerge flexible light in liquids, or use the product in the vicinity of standing water or other liquids.
- (h) Secure this flexible light using only the hangers or clips provided. Do not secure this product or its cord with staples, nails, or like means that may damage the insulation or permanently attach to the building structure.
- (i) Do not subject flexible lighting to continuous flexing.
- (j) This product has a polarized plug (one blade is wider than the other) as a feature to reduce the risk of electric shock. This plug will fit in a polarized outlet only one way. If the plug does not fit fully in the outlet, reverse the plug, if it still does not fit, contact a qualified electrician. Never use with an extension cord unless plug can be fully inserted. Do not alter or replace the plug.
- (k) All units must be unplugged before adding additional segment.
- (l) Use only the same series extension segments model manufactured by the same manufacturer, .
- (m) Ensure all connections and the end cap on the last segment is tightly secured to preclude the entry of water.
- (n) Do not install on gates or doors, where subject to flexing.
- (o) Do not mount or secure tape light in a manner that can cut the outer jacket or damage the cord insulation. Inspect the tape light carefully before use and discard any tape light that have broken outer jacket, loose connections, or frayed wire insulation.
- (p) Risk of fire. Do not replace attachment plug. Contains a safety device (fuse) that should not be removed. Discard product if the attachment plug is damaged.
- (q) Do not rub or knead the products continuously, the smallest bending radius is more than 8cm.
- (r) Do not operate with the flexible light tightly coiled. To prevent overheating do not allow contact between flexible light cables and parts of light cables. Maintain at least 12mm spacing between flexible light cables or parts of light cables.
- (s) Do not install in cabinets, tanks or enclosures of any kind.

WARNING-Risk of fire and electric shock, uncoil flexible light prior to plugging into receptacle.

SAVE THESE INSTRUCTIONS

WARNING: When using “outdoor” use portable lighting products, basic safety precautions should always be followed to reduce the risk of fire, electric shock, and personal injury, including the following:

READ ALL INSTRUCTIONS

- (a) Ground Fault Circuit Interrupter (GFCI) protection should be provided on the circuits or outlet to be used for the outdoor use flexible lighting product. Receptacles are available having built-in GFCI protection for this measure of safety.
- (b) Use only outdoor extension cords, such as type SW, SOW, STW, STOW, SJW, SJOW, SJTW, or SJTOW. This designation is marked on the wire of the extension cord.
- (c) Do not install closer than 3 meters from a swimming pool surface.

For questions and/or assistance, call customer service at 1-877-398-7337 or visit us on the web at www.geholidaylighting.com

PRINTED IN VIETNAM

NV 0323

MADE IN VIETNAM

©2023 Nicolas Holiday Limited, Suite 2706 Skyline Tower, 39 Wang Kwong Road, Kowloon Bay, Kowloon, Hong Kong

All rights reserved.

Tools Required:

Accessories(Included):



Part	Description	Quantity
A	Fuse	1
B	Screw	14
C	Clip	7

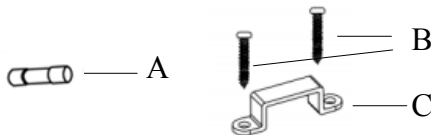

HOW TO REPLACE THE FUSE:

This plug contains an electrical fuse a safety feature.

- Disconnect power before replacing the fuse.
- Grasp plug and remove from the receptacle or other outlet device.
- Do not unplug by pulling on the cord.
- Slide open by unscrew the fuse access cover on top of attachment plug.
- Remove old fuse carefully.
- Never attempt to replace the fuse with a higher watt fuse.
Use only 5 A, 125 V fuse. Failure to do so may be a fire hazard.
- Set new fuse in holder and reinstall access cover.

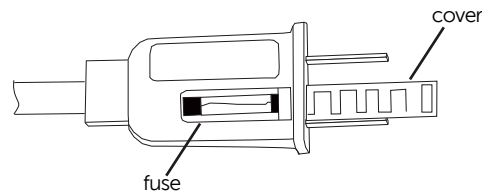

HOW TO INSTALL TAPE LIGHT

The design of tape light follows the principle of user-friendly and customized. User can install it in different smooth surface, such as wood, plastic, metal and porcelain, etc. It can be design an dapply in different shape, easy to connect

- Face up lighting part when in stall clips.
- Check all accessories are in properly installation before plug to electricity.
- Bend only back , do not bend from side.
- Fix mounting clips with nails or screws onto support surfaces. (Figure 1、 2、 3)
- Mounting clips, suction cup should be evenly spaced and both be a maximum of 1M apart.(Figure 4)
- Make sure that the distance between two lines of lighting chains should be at least 12mm .
- The maximum connected quantity should refer to caution label.
- Please use the accessories (clips and screws) we provided.
- Please do not cut this products.

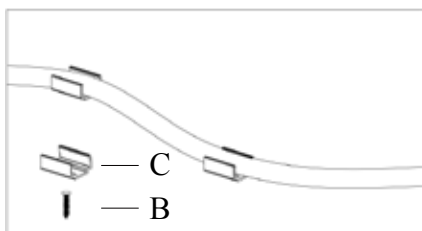

Figure 1

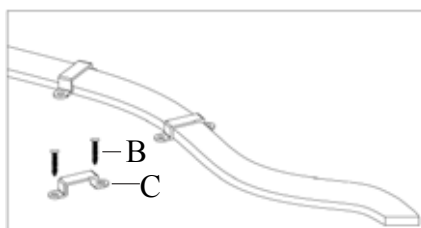

Figure 2

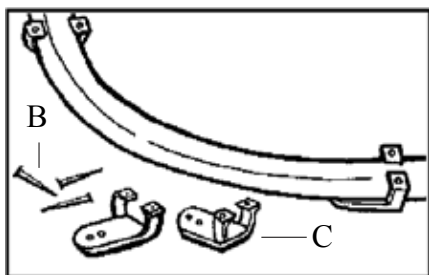

Figure 3

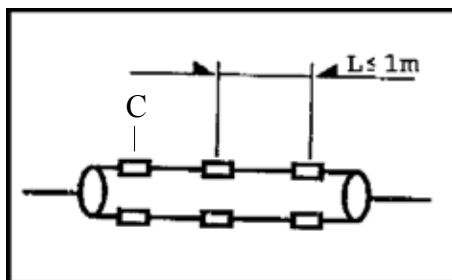

Figure 4

For questions and/or assistance, call customer service at 1-877-398-7337 or visit us on the web at www.geholidaylighting.com

PRINTED IN VIETNAM

NV 0323

MADE IN VIETNAM

©2023 Nicolas Holiday Limited, Suite 2706 Skyline Tower, 39 Wang Kwong Road, Kowloon Bay, Kowloon, Hong Kong

All rights reserved.



GUÍA PARA CUERDA DE LUZ LED

ETL MODELO NO. LT-FPC-2835-2.77CM-6M-120V-W+F

NHL MODELO NO. 81726LO 120V, 60Hz, 0.08A

Hecho en Vietnam

INSTRUCCIONES DE SEGURIDAD IMPORTANTES:

(a) LEER Y SEGUIR TODAS LAS INSTRUCCIONES

- (b) No cubra el producto, podría sobrecalentar la luz flexible y hacer que se derrita o incendie.
- (c) No use la luz flexible estando fuertemente enrollada.
- (d) No pinche, corte, recorte ni empalme las luces flexibles.
- (e) No guíe el cable ni las luces a través de paredes, puertas, ventanas o similares de la estructura del edificio.
- (f) No lo utilice en caso de que el aislamiento del cable o las luces sea defectuoso. Revíselo periódicamente.
- (g) No sumerja las luces en líquidos ni utilice el producto cerca de agua u otros líquidos.
- (h) Fije las luces usando sólo los ganchos o sujeciones proporcionados. No fije el producto ni los cables usando grapas, clavos, etc., podría dañar el aislamiento o fijarlo de forma permanente a la estructura del edificio.
- (i) No someta las luces a una flexión continua.
- (j) Este producto tiene un enchufe polarizado (una de las hojas es más ancha) para reducir el riesgo de descarga. Se conecta a una toma polarizada sólo en una posición. Si no entra por completo en la toma, gírelo. Si sigue sin encajar, llame a un electricista cualificado. No lo use nunca con una alargadera a menos que el enchufe quede completamente insertado. No modifique el enchufe.
- (k) Todas las unidades deben ser desenchufadas antes de añadir segmentos adicionales.
- (l) Use solo modelos de segmentos de extensión de la misma serie hechos por el mismo fabricante.
- (m) Asegúrese de que todas las conexiones y la tapa del extremo del último segmento estén firmemente fijadas para impedir la entrada de agua.
- (n) No lo instale sobre puertas donde quede sometido a flexión.
- (o) No monte ni fije la cadena de luz de manera que pueda cortar la cubierta exterior o dañar el aislamiento del cable. Revise la cadena de luz con detenimiento antes de usarla y deseche cualquier cadena que tenga la cubierta exterior rota, conexiones sueltas o el aislamiento del cable desgastado.
- (p) Riesgo de incendio. No sustituya el enchufe. Contiene un dispositivo de seguridad (fusible) que no debe ser retirado. Deseche el producto si el enchufe está dañado.
- (q) No frote ni presione el producto de forma continuada, el radio de curvatura más pequeño es superior a 8 cm.
- (r) No use la luz flexible estando fuertemente enrollada. Para evitar sobrecalentamiento, no deje que entren en contacto los cables de luz flexible y las partes de los cables de luz. Mantenga al menos 12 mm de distancia entre los cables de luz flexible o las partes de los cables de luz.
- (s) No lo instale en armarios o recintos cerrados de ningún tipo.

PRECAUCIÓN-Riesgo de incendios y descargas eléctricas, desenrolle la luz flexible antes de conectarla a la toma.

GUARDE ESTAS INSTRUCCIONES

PRECAUCIÓN: Al usar en el exterior productos de iluminación portátiles, siempre se deben seguir precauciones de seguridad básicas para reducir el riesgo de incendios, descarga eléctrica y daños personales, como las siguientes:

LEER TODAS LAS INSTRUCCIONES

- (a) Los circuitos o tomas eléctricas deben contar con protección Interruptor de Circuito por Falla a Tierra (GFCI) para poder usar el producto de iluminación flexible en el exterior. Hay disponibles receptáculos con protección GFCI integrada.
- (b) Usar sólo cables de extensión de exterior, como los de tipo SW, SOW, STW, STOW, SJW, SJOW, SJTW, o SJTOW. La denominación está marcada sobre el hilo del cable.

Para dudas y/o asistencia, llame al servicio de atención al cliente al 1-877-398-7337 o visite nuestra web www.geholidaylighting.com

IMPRESO EN VIETNAM

NV 0323

HECHO EN VIETNAM

©2023 Nicolas Holiday Limited, Suite 2706 Skyline Tower, 39 Wang Kwong Road, Kowloon Bay, Kowloon, Hong Kong
Todos los derechos reservados

Herramientas necesarias: Accesorios (incluidos):

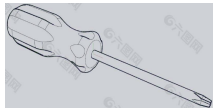

Parte	Descripción	Cantidad
A	Fusible	1
B	Tornillo	14
C	Acortar	7

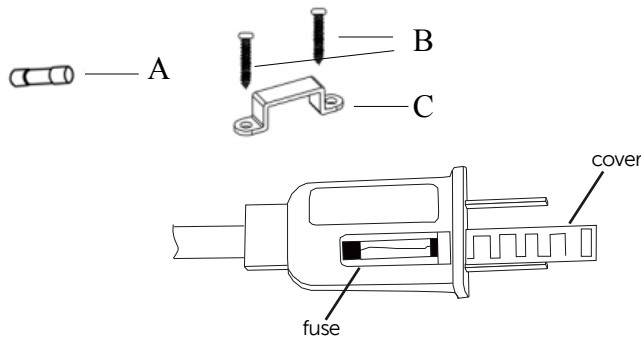

REPLACEMENT DU FUSIBLE:

Cette fiche contient un fusible électrique pour la sécurité.

- Coupez l'alimentation avant de remplacer le fusible.
- Saisissez la fiche et retirez-la de la prise de courant ou de toute autre source d'alimentation.
- Ne la débranchez pas en tirant sur le cordon.
- Ouverture coulissante par déviation du couvercle de contrôle de fusible reliant la partie supérieure de la fiche.
- Retirez soigneusement l'ancien fusible.
- Ne remplacez jamais le fusible avec un fusible plus puissant.
- Utilisez uniquement un fusible de 5A, 125 V. Faute de quoi vous exposez à un risque d'incendie.
- Un nouveau fusible est installé dans le support et un couvercle d'entretien est installé.

CÓMO INSTALAR LA CADENA DE LUZ

La cadena de luz está diseñada bajo los principios de facilidad y personalización. Se puede instalar en variedad de superficies lisas como madera, plástico, metal, porcelana, etc. Puede adoptar diseños y usarse en diferentes formas, muy fácil de conectar.

Herramientas necesarias:

- Coloque las luces del producto hacia arriba al instalar las sujeciones.
- Compruebe que los accesorios estén bien instalados antes de conectarlo a la corriente.
- Doble solo hacia atrás, no doble hacia los lados.
- Fije las sujeciones de montaje con clavos o tornillos sobre las superficies de soporte.
(Imágenes 1, 2 y 3)
- Separe de forma uniforme las sujeciones de montaje y ventosas para que tengan una distancia máxima de 1 m. (Imagen 4)
- Asegúrese de que la distancia entre dos líneas de cadenas de luces sea al menos de 12 mm.
- Para saber la cantidad máxima de conexiones consulte la etiqueta de advertencia.
- Por favor, use los accesorios (sujeciones y tornillos) que nosotros le proporcionamos.
- Por favor, no corte este producto.



Imagen 1



Imagen 2

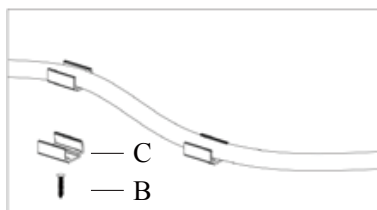

Imagen 3

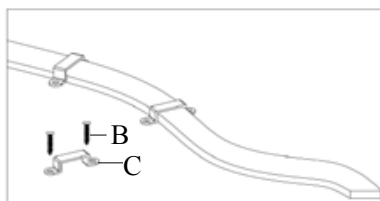

Imagen 4

Para dudas y/o asistencia, llame al servicio de atención al cliente al 1-877-398-7337 o visite nuestra web www.geholidaylighting.com

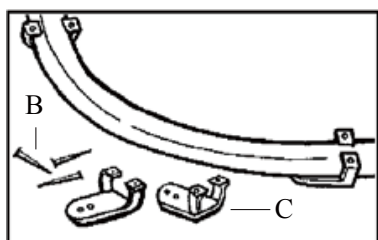
IMPRESO EN VIETNAM

NV 0323

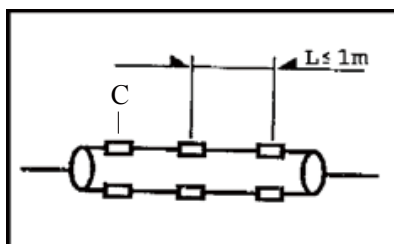
HECHO EN VIETNAM

©2023 Nicolas Holiday Limited, Suite 2706 Skyline Tower, 39 Wang Kwong Road, Kowloon Bay, Kowloon, Hong Kong

Todos los derechos reservados