

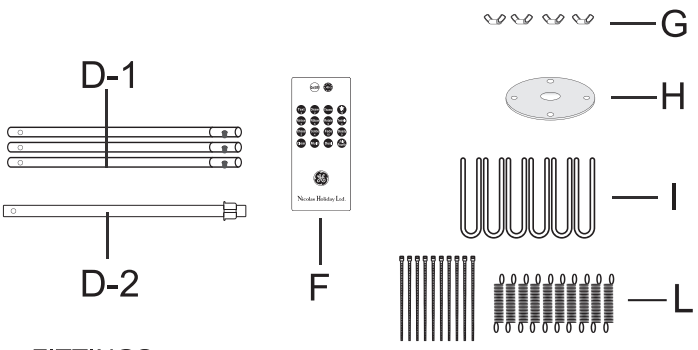

ASSEMBLY INSTRUCTION

NHL Model NO.: 82086LO 12FT COLOR TECH TREE

ASSEMBLY PARTS

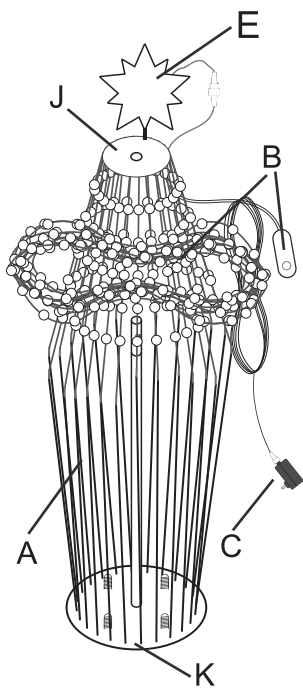

FITTINGS:

Part	Description	Quantity
A	Color tech tree body	1
B	30-string light bundle and controller box	1
C	Power adapter	1
D-1	White rod	3
D-2	White holder rod	1
E	Star topper	1
F	Remote control	1
G	Screw	4
H	Circular disk	1
I	Stake	6
J	Wire harness disk	1
K	Bottom rod with tree base	1
L	10 spare Springs and 10 Plastic Ties	1

ASSEMBLE STEPS

1 Prepare the tree

- Take the tree body (A) out of the packaging.
- Untie the twisted ties on the 30-string light bundle (B).
- Grasp the wire harness disk (J) and lift it.
- Unfold the tree base (K).

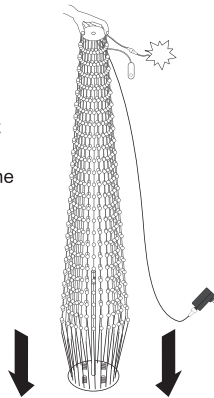

2 Insert circular disk

- Insert the circular disk (H) into bottom rod (K) as shown.
- Do not install the screws at this step.

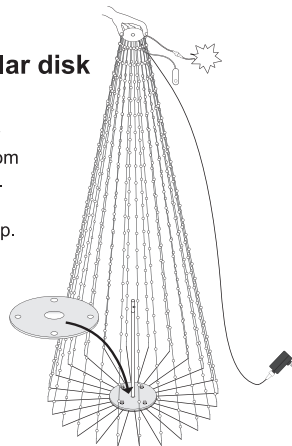

3 Install the rod

- Put white holder rod (D-2) into wire harness disk (J), align the mark on the holder rod (D-2) and wire harness disk (J), see {Fig}
- Assemble star topper (E).
- Install two white rods (D-1) to bottom rod (K) with the white holder rod (D-2) at top.

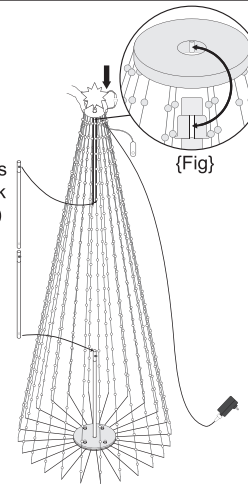

4 Secure tree base, and plug the power adapter

- Press circular disk (H) down until it is flat.
- Insert four screws (G) to circular disk holes align, with nuts underneath, then tighten screw (G) at the tree base.
- Use stake (I) to secure as needed.
- Plug the adapter into a power socket.

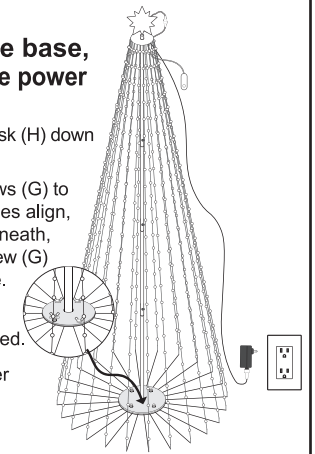

REMOTE CONTROL BATTERY PRECAUTIONS

- Use only the size and type of battery specified.
- Be sure to follow the correct polarity when installing the battery as indicated in the battery compartment, a reversed battery may cause damage to the device.
- If the battery in the device is consumed or the device is not to be used for a long period of time, remove the batteries to prevent damage or injury from possible leakage.
- Do not try to recharge the battery as it is not intended to be recharged, it can overheat and rupture. (Follow the battery manufacturer's instructions.)
- The batteries should not be exposed to excessive heat such as sunshine or fire.
- Clean the battery contacts and also those of the device prior to battery installation.
- The remote control is supplied with a coin/button cell battery. If the coin button cell battery is swallowed, it can cause severe internal burns in just 2 hours and can lead to death. Keep new and used battery away from children. If the battery compartment does not close securely, stop using the product and keep it away from children. If you think batteries might have been swallowed or placed any part of the body, seek immediate medical attention.

WARNING!



Button cell batteries can cause serious injury or death if swallowed. Dispose of safely! Store batteries out of reach of children!



Remove insulation tab as illustrated for first time use

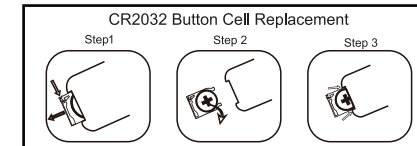

Replace only with type CR2032 lithium battery.

FOR INDOOR AND OUTDOOR USE

For questions and / or assistance, call customer service at 1-877-398-7337 or visit us on the web at www.geholidaylighting.com

GE is a trademark of General Electric Company and is under license by Nicolas Holiday Limited Nicolas Holiday Ltd. 246 Spring Hill Road. Unit B, Trumbull CT 06611

©2024 Nicolas Holiday Ltd. Suite 2706 Skyline Tower, 39 Wang Kwong Road, Kowloon Bay, Kowloon, Hong Kong All rights reserved.

Made in China
Printed in China
HC-24



INSTRUCCIONES DE ENSAMBLAJE

NHL Model NO.: 82086LO 12FT COLOR TECH TREE

PIEZAS DEL ENSAMBLADO

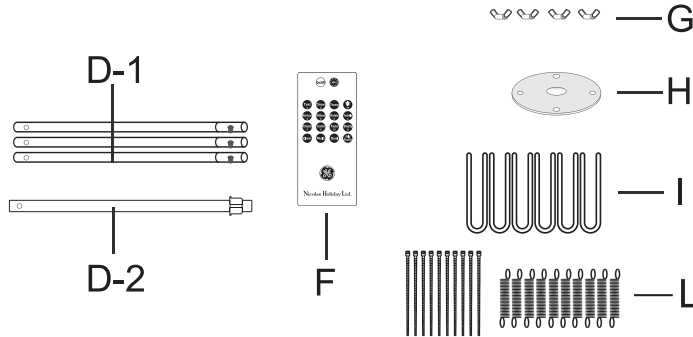
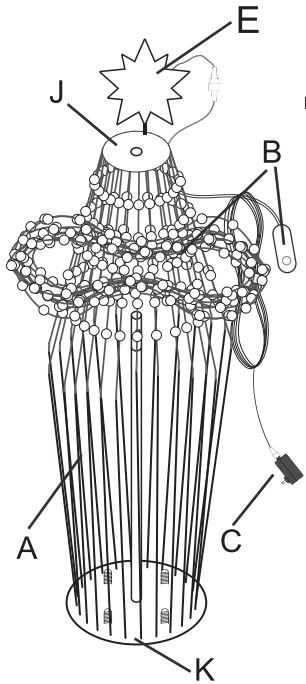

conectores:

Pieza	Descripción	Cantidad
A	Cuerpo de árbol con tecnología de color	1
B	Paquete de 30 líneas de luces y caja de control	1
C	Adaptador de alimentación	1
D-1	Varilla blanca	3
D-2	Varilla de soporte blanca	1
E	Tope de estrella	1
F	Control remoto	1
G	Tornillo	4
H	Disco circular	1
I	Estaca	6
J	Disco de mazo de cables	1
K	Varilla inferior con base de árbol	1
L	10 muelle de prpuesto y 10 bridas	1

PASOS DE ENSAMBLAJE

1 Prepare el árbol

- Saque el cuerpo del árbol (A) del embalaje.
- Desate los lazos retorcidos en el paquete de 30 líneas de luces (B).
- Tome el disco del mazo de cables (J) y levántelo.
- Despliegue la base del árbol (K).

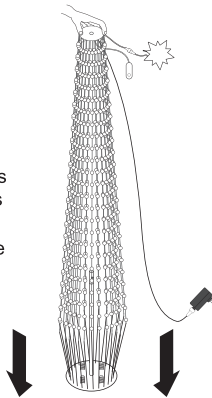

2 Inserte el disco circular

- Inserte el disco circular (H) en la varilla inferior (K), como se muestra.
- No instale los tornillos en este paso.

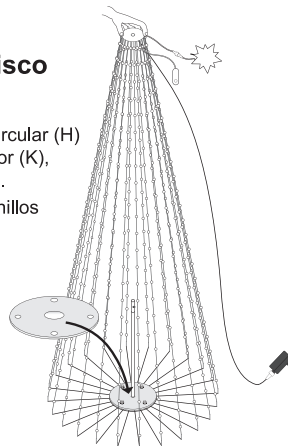

3 Instale la varilla

- Instale tres varillas blancas (D-1) en la varilla inferior (K) con la varilla de soporte blanca (D-2) en la parte superior, alinee la marca en la varilla de soporte (D-2) y el disco del mazo de cables (J), consulte {Fig}
- Ensamble el tope de estrella (E).
- Coloque la varilla de soporte blanca (D-2) en el disco del mazo de cables (J).

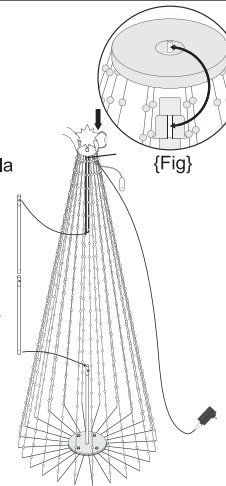

4 Asegure la base del árbol, y enchufe el adaptador de alimentación

- Presione el disco circular (H) hacia abajo hasta que quede plano.
- Inserte tres tornillos (G) para alinear los orificios circulares del disco, con las tuercas debajo, luego apriete el tornillo (G) en la base del árbol.
- Use la estaca (I) para asegurar según sea necesario
- Enchufe el adaptador a un tomacorriente

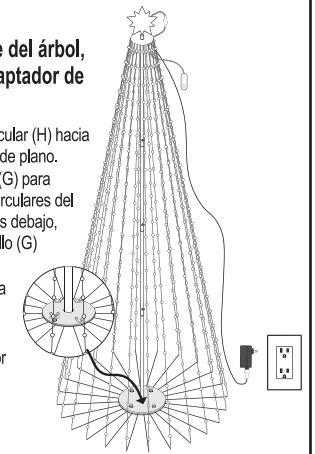

PRECAUCIONES DE LAS BATERÍAS DEL CONTROL REMOTO



1. Use solo baterías del tipo y tamaño especificados
2. Asegúrese de seguir la polaridad correcta al instalar la batería, tal y como se indica en el compartimento de las baterías; una batería invertida puede dañar el dispositivo.
3. Si la batería del dispositivo se consume o si no se va a utilizar el dispositivo durante un largo período, extraiga las baterías para evitar daños o lesiones por posibles fugas.
4. No intente recargar la batería ya que no está diseñada para ello, puede sobrecalentarse y reventarse. (Siga las instrucciones del fabricante de la batería).
5. Las baterías no deben exponerse al calor excesivo, como la luz del sol o el fuego.
6. Limpie los contactos de la batería y los del dispositivo antes de instalar la batería.
7. El control remoto se suministra con una batería de moneda/botón. Si se traga la batería de botón, puede causar quemaduras internas graves en solo 2 horas y puede causar la muerte. Mantenga las baterías nuevas y usadas alejadas de niños. Si el compartimento de las baterías no cierra con firmeza, deje de usar el producto y manténgalo lejos del alcance de los niños. Si cree que las baterías pueden haberse ingerido o que se encuentran en cualquier parte del cuerpo, busque atención médica inmediata

¡ADVERTENCIA!

Las baterías de botón pueden causar lesiones graves o la muerte si se ingieren. Deséchelas de manera segura. Almacene las baterías lejos del alcance de los niños.

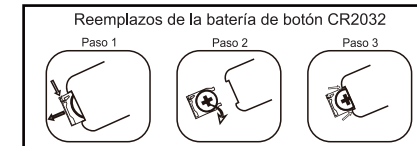

Solo reemplace con una batería de litio tipo CR2032

Para el primer uso, retire la lengüeta de aislamiento como se muestra en la ilustración

PARA USO EN INTERIORES Y EXTERIORES

Para cualquier pregunta y/o asistencia, llame al servicio al cliente at 1-877-398-7337 ó visíteros por internet en www.geholidaylighting.com

GE es una marca registrada de General Electric Company y se utiliza con licencia por Nicolas Holiday Limited
Nicolas Holiday Ltd. 246 Spring Hill Road. Unit B, Trumbull CT 06611

©2024 Nicolas Holiday Ltd. Suite 2706 Skyline Tower, 39 Wang Kwong Road, Kowloon Bay, Kowloon, Hong Kong Todos los derechos reservados.

Hecho en China
Impreso en China
HC-24